

Документ подписан простой электронной подписью

Информация о владельце:

ФИО: Локтионова Оксана Геннадьевна

Должность: проректор по учебной работе

Дата подписания: 06.12.2024

Уникальный программный ключ:

0b817ca911e6668abb13a5d426d39e5f1c11e2bbf5e945d444851fda56d089

МИНОБРАЗОВАНИЯ РОССИИ

Федеральное государственное бюджетное образовательное  
учреждение высшего образования

«Юго-Западный государственный университет»  
(ЮЗГУ)

Кафедра информационных систем и технологий



### **Арбитры и процессы арбитража:**

методические указания к лабораторным занятиям для бакалавров  
направления 02.03.03 Математическое обеспечение и  
администрирование информационных систем

Курск 2024

УДК 004

Составитель: Е.А. Титенко

Рецензент

Кандидат технических наук *А.В. Киселев*

**Арбитры и процессы арбитража:** методические указания к лабораторным занятиям для бакалавров направления 02.03.03 Математическое обеспечение и администрирование информационных систем / Юго-Зап. гос. ун-т ; сост. Е.А. Титенко. - Курск, 2024. 10 с. Библиогр.: с. 9-10.

Приводится краткое теоретическое описание процесса разрешения конфликта с использованием программируемых конфликтных ячеек в решетчатых арбитрах. Приведены теоретические положения, основные правила настройки решетчатого арбитра, практические примеры и практические задания.

Методические рекомендации предназначены для бакалавров направления 02.03.03 Математическое обеспечение и администрирование информационных систем

Текст печатается в авторской редакции.

Подписано в печать . Формат 60x84 1/16.

Усл.печ. л. 0,58 п.л. Уч.-изд. л. 0,52. Тираж 120 экз. Заказ. Бесплатно.

Юго-Западный государственный университет.

305040, г. Курск, ул. 50 лет Октября, 94.

**Цель практической работы:** Изучение основных принципов работы программируемых арбитров, приобретение практических навыков динамического управления системой приоритетов, оценки траектории приоритетного запроса в структуре арбитра.\

## 1. Основные понятия

### 1.1 Основные понятия многозадачного режима работы

Работа современных операционных систем опирается на многозадачный (многопоточный) режим планирования, диспетчеризации и выполнения задач или процессов в соответствии с определенными стратегиями обслуживания. Одновременное выполнение нескольких задач или нескольких потоков ограничивается невозможностью одновременного их обращения к неразделяемым ресурсам (процессор, память, система прерываний, каналы прямого доступа к памяти, системные библиотеки и т.д.). В связи с этим на аппаратно-программном уровне возникает необходимость в динамическом управлении доступом к неразделяемым ресурсам со стороны одновременно выполняющихся задач или потоков. Для разрешения возникающих конфликтов за общий неразделяемый ресурс вводится специальный системный процесс арбитража и диспетчеризации, который может иметь аппаратную или программную реализации. В первом случае устройство-арбитр осуществляет обработку асинхронно поступающих запросов от устройств, во втором случае программа-арбитр, входящая в состав системного ПО, осуществляет диспетчеризацию обращений от системных или прикладных программ.

Арбитр – это самостоятельный функциональный узел (рис.1), который обрабатывает  $k$ -битовый вектор запросов от устройств и посылает им  $k$ -битовый вектор подтверждений с единственной логической единицей, соответствующей приоритетному каналу.



Рис. 1 Представление арбитра как «черного» ящика

Одним из возможных путей повышения гибкости арбитра является периодическая программная перестройка его приоритетной

структуры. Операционная система, например, через каждую миллисекунду меняет местами приоритеты каналов по определенному алгоритму. Поэтому низкоприоритетные каналы периодически становятся высокоприоритетными, и наоборот. При хаотическом «перемешивании» приоритетов каналов все они оказываются в равных условиях. При целенаправленном перемешивании приоритетность в целом сохраняется, но эффекта «грубого оттеснения» нет.

Среди арбитров наибольший интерес представляют арбитры с изменяемым законом приоритетов запросов. Изменяемый закон необходим для предоставления доступа к общему ресурсу всем нуждающимся задачам или устройствам.

Отличительная особенность программируемых решетчатых арбитров заключается в том, что закон арбитража зависит не только от количества запросов, но и от структурного соотношения между ними.

На рис. 2, рис.3, рис. 4 представлены схемы решетчатых (программируемых) арбитров, реализующих 128 различных приоритетных соотношений в 8-разрядном векторе запросов в зависимости от 28-разрядного кода управляющего регистра приоритетов Q. Каждому элементарной ячейке арбитра соответствует один разряд  $Q_i$  программно-доступного регистра приоритетов (на рис.2,3,4 не показан). При отсутствии конфликтов элементарная ячейка транслирует сигналы a и b на выходы e и d без изменения. При конфликте элементарная ячейка «руководствуется указаниями» бита управляющего разряда  $Q_i$ . Доказано, что любой конфликтной ситуации на входах арбитра независимо от кода в регистре приоритетов на выходы пройдет только один сигнал. Перестройка структуры приоритетов достигается изменением кода в управляющем регистре Q.



Рис.2 Структура решетчатого арбитра №1



Рис.3 Структура решетчатого арбитра №2

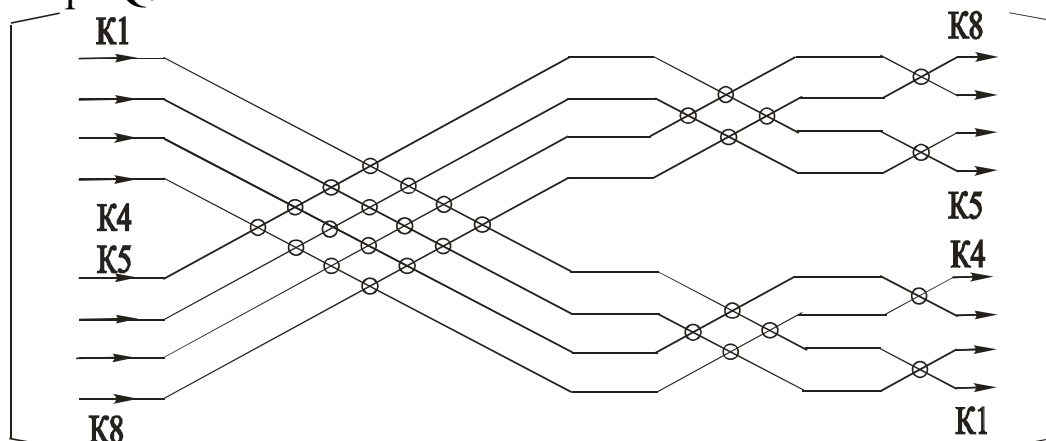

Рис.4 Структура решетчатого арбитра №3

Взаимоотношения между любой парой конкурирующих запросов однозначно определяются битом  $Q_i$  управляющего регистра в соответствии таблицей работы, имеющей два варианта формирования выходов  $c-d, c'-d'$  (табл.) элементарной ячейки (рис.5).

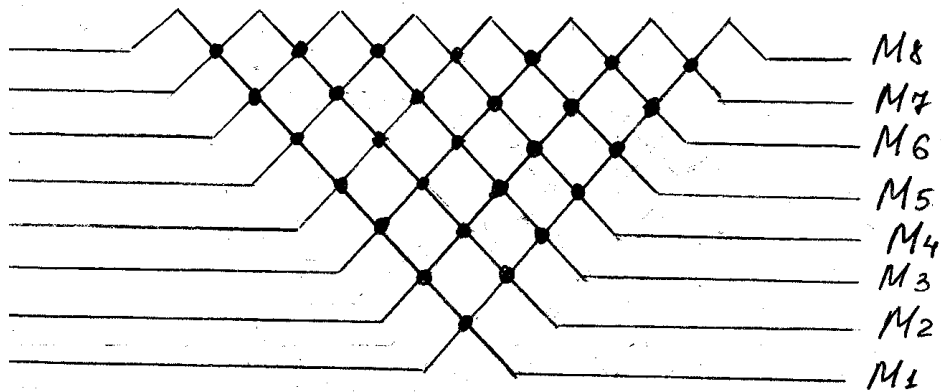

Рис.5 Схема элементарной конфликтной ячейки

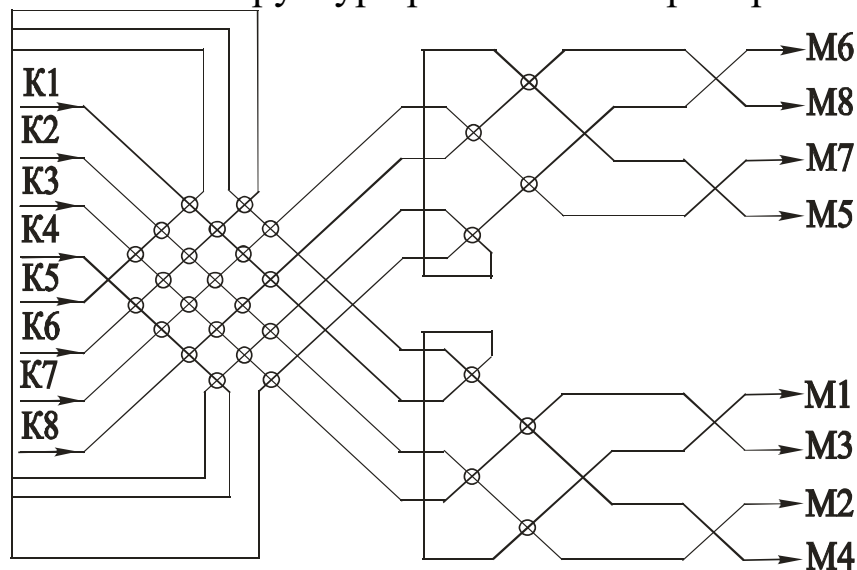
Таблица – Работа конфликтной ячейки решетчатого арбитра

a	b	Q	c	d	c'	d'
0	0	0	0	0	0	0
0	0	1	0	0	0	0
0	1	0	0	1	0	1
0	1	1	0	1	0	1
1	0	0	1	0	1	0
1	0	1	1	0	1	0
1	1	0	0	1	1	0
1	1	1	1	0	0	1

Арбитр устраняет любые конфликты при любом коде в регистре, однако в зависимости от кода он может быть настроен либо на один из жестких, либо на один из гибких режимов.

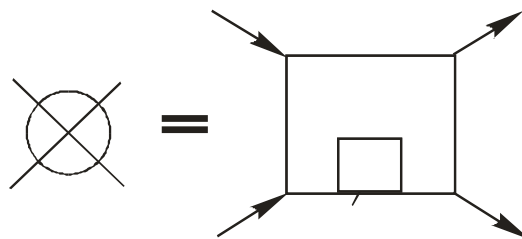
## 2 Примеры реализации настройки решетчатого арбитра

Пусть, например, требуется обеспечить следующую приоритетность запросов для арбитра на рис. 2 (прямая задача)

K3->K2->K8->K6->K7->K1->K5->K4.

Стрелка в такой записи направлена от более приоритетного входа к менее приоритетному. Для обеспечения указанного режима код в управляющем регистре должен настроить узловые схемы следующим образом:

K3->K2, K3->K8, K3->K6, K3->K7, K3->K1, K3->K5, K3->K4\*,  
 K2->K8, K2->K6, K2->K7, K2->K1, K2->K5, K2->K4,  
 K8->K6, K8->K7, K8->K1, K8->K5, K8->K4,  
 K6->K7, K6->K1, K6->K5, K6->K4,  
 K7->K1, K7->K5, K7->K4,  
 K1->K5, K1->K4,  
 K5->K4.

Каждое из этих условий задается значением соответствующего бита в управляющем 28-разрядном регистре. Аналогично можно задать любой жесткий приоритетный порядок между каналами. Число таких режимов равно числу перестановок между номерами каналов  $P_8=40\ 320$ . Однако это число не исчерпывает все возможные режимы работы устройства. Действительно, поскольку число управляющих бит в арбитраже в данном примере составляет  $C_8 = 28$ , то возможны  $2^{28}=268\ 435\ 456$  вариантов настройки, которые, за исключением уже рассмотренных, характеризуются гибким распределением приоритетов между каналами.

Смысл гибких режимов состоит в том, что приоритет между каналами определяется не только кодом в управляющем регистре, но также зависит от числа поступивших запросов и их распределения по входам арбитра. Если в предыдущем примере изменить значение только одного бита в управляющем коде, а именно бита, определяющего взаимоотношения между входами К3 и К4, то условие К3->К4, помеченное ранее знаком \* , изменится на противоположное. К4->К3 («шестерка бьет туза»). Такое изменение приводит к получению одного из гибких режимов.

Предположим, что задана исходная система приоритетов, но К4->К3. Пусть запросы ступили на все входы К1—К8 и только на входы К1—К4. Для первого вектора запросов на рис.6 а) полужирными линиями показаны траектории распространения запросных сигналов через арбитр. Из рисунка сигнала видно, что при взаимодействии запросов по входам К4 и К5 побеждает К5, так как соответствующая узловая схема решетчатой структуры настроена на приоритетную передачу сигнала, поступившего на вход К5. Для вектора запросов, имеющих логические единицы на входах К1—К4, приоритетным будем запрос К3, что отражено на рис.6 б)

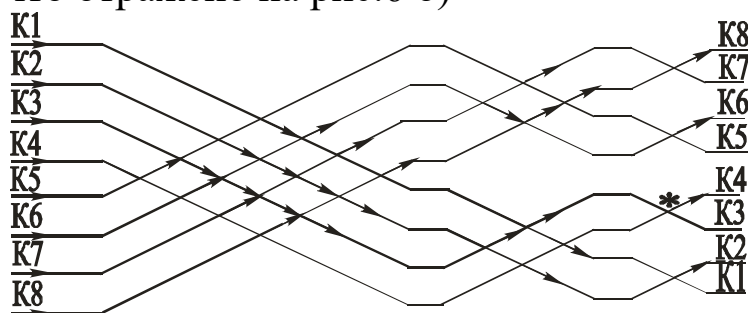

при наличии всех  
запросных сигналов

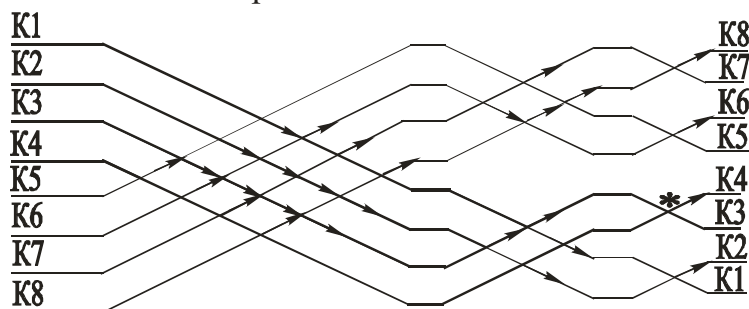

при наличии четырех  
запросных сигналов  
по каналам К1-К4

а) при запросах К1-К8

б) при запросах К1-К4

Рис.6 Траектории распространения запросов в арбитра.

Другая особенность решетчатых программируемых арбитров состоит в том, схемы являются двунаправленными, что позволяет рассматривать 6 различных вариантов структур арбитров.

Обратная задача, определяющая изучения работы решетчатого арбитра является определение по заданному значению управляющего регистра Q системы приоритетов, складывающейся в арбитраже.

Рассмотрим структуры четырехходовых арбитров, для которых заданы значения  $Q_1=111111$  и  $Q_2=100000$  соответственно (рис.7).



Рис. 7 Программируемый арбитр с управляющим регистром

Установление приоритетов между запросами осуществляется следующим образом. Для запросов  $Z_2$  и  $Z_3$  в левом арбитраже  $Q_1=1$ , поэтому приоритет отдается  $Z_3$ , то есть  $Z_3 \rightarrow Z_2$ . Для запросов  $Z_1$  и  $Z_3$  в левом арбитраже  $Q_1=1$ , поэтому приоритет отдается  $Z_3$ , то есть  $Z_3 \rightarrow Z_1$  и т.д. В целом для левого арбитра устанавливается система приоритетов  $Z_4 \rightarrow Z_3 \rightarrow Z_2 \rightarrow Z_1$ , а для правого арбитра – система приоритетов  $Z_1 \rightarrow Z_3 \rightarrow Z_2 \rightarrow Z_4$

### 3 Индивидуальное задание студента

№ варианта	Тип арбитра	Направление	Разрядность	Q	Система приоритетов запросов
1	1	→	8	-	8,7,1,3,4,2,6,5
2	2	→	16	FOOFh	
3	3	→	8	00FAh	-
4	1	←	16	0AA0h	-
5	2	←	8	-	1,3,5,7,2,4,6,8
6	3	←	16	00F0h	-
7	1	→	16	-	5,6,7,8,1,2,3,4,12,16,15,10,11,13,14
8	2	→	8	-	1,8,2,7,3,6,4,5

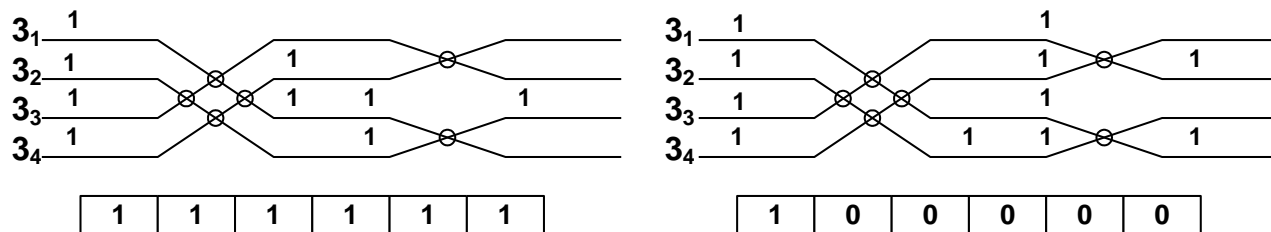

9	3	→	16	0FF0h	
10	1	←	8	-	2,3,7,8,6,1,5,4
11	2	←	16	000Fh	-
12	3	←	8	00CEh	-
13	1	→	16	FFFFh	-
14	3	←	8	FF0F	-

где ←, → - направления входов/выходов в арбитра; «h» – шестнадцатеричный эквивалент значения управляющего регистра Q.

#### 4 Контрольные вопросы

1. Назначение процессов арбитража в операционной системе и многопроцессорных вычислительных системах.
2. Виды неделимых ресурсов.
3. Недостатки арбитров с жесткой структурой.
4. Преимущества арбитров с программируемой структурой.
5. Таблица работы элементарной конфликтной ячейки.
6. Назначение, разрядность управляющего регистра.
6. Установление системы приоритетов по значению управляющего регистра.
7. Алгоритм формирования кода управляющего регистра по заданной системе приоритетов.
8. Особенности гибкого режима приоритетов.
9. Структуры решетчатых арбитров.
10. Недостатки арбитров с программируемой структурой.

#### Библиографический список

1. Сидоркина, И. Г. Системы искусственного интеллекта [Текст]: учебное пособие / И. Г. Сидоркина. - Москва: КНОРУС, 2016. - 246 с.
2. Системы искусственного интеллекта / В. П. Добрица, Е. А. Титенко, Ю. А. Халин, А. В. Киселев. – Курск : ЗАО «Университетская книга», 2023. – 143 с.
3. Модели представления и обработки знаний в информационно-аналитических системах / В. П. Добрица, Е. А. Титенко, Ю. А. Халин, А. И. Катыхин. – Курск: ЗАО «Университетская книга», 2023. – 172 с.

4. Основы построения интеллектуальных систем [Электронный ресурс]: учебное пособие/ Г.В. Рыбина. М.: Финансы и статистика БСТ, 2021. - 432 с.

5. Шевкопляс, Б.В. Микропроцессорные структуры. Инженерные решения: Справочник / Б.В. Шевкопляс - М.: Радио и связь, 2009. - 512 с.